





Bedienungsübersicht

Anrufe tätigen und annehmen

| | | |
|-----------------|-----------------------------------------------------------------------------------------------------------|------------------------------------------------------------------------------------------------|
| Anrufen | Nummer wählen >  drücken | ODER Nummer wählen > Hörer abnehmen |
| Annehmen | Hörer abnehmen | ODER  drücken |

Anrufe weiterleiten

| | |
|-------------------------|-------------------------------------------------------------------------------------------------------------------------------------------------------------------------------------------------------------------------------------------|
| Ohne Ankündigung | Bei eingehendem Anruf  drücken > Nummer wählen >  drücken |
| Mit Ankündigung |  drücken > Nummer wählen >  drücken > Anruf ankündigen > Hörer auflegen |

Anrufe umleiten

| | |
|------------------------|------------------------------------------------------------------------------------------------------------------------------------------------------------------|
| |  drücken > 2 Anruf Einstellungen > 1 Umleitung > |
| Immer | 1 Alles umleiten > 2 Umleitungsziel > Zieltelefonnummer eingeben > 1 Umleitung einschalten > Ja auswählen |
| Bei "Besetzt" | 2 Umleiten bei Besetzt > 2 Umleitungsziel > Zieltelefonnummer eingeben > 1 Umleitung einschalten > Ja auswählen |
| Nach Zeitablauf | 3 Umleiten nach Zeit > 2 Umleitungsziel > Zieltelefonnummer eingeben > 1 Umleitung einschalten > Ja auswählen > 3 Zeit bis Umleitung > Zeit in Sekunden eingeben |

Anrufe halten und wiederaufnehmen

| | |
|------------------|---------------------------------------------------------------------------------------------------|
| Halten |  drücken |
| Aufnehmen | Erneut  drücken |



Konferenz

| | |
|-----------------|------------------------------------------------------------------------------------------------------------------------------------------------------------------------------------------------------------------------------------------------------------|
| Aufbauen | Ersten Teilnehmer anrufen >  > Zweiten Teilnehmer anrufen > Zweiten Anruf per "Drag-and-drop" in die Kontextfläche des Touchscreens ziehen, um die Konferenz zu starten |
| Trennen | Anrufe per "Drag-and-drop" aus der Kontextfläche ziehen |

Mailbox

| | |
|-------------|------------------------------------------------------------------------------------------------------------------|
| Neue | Nachrichten abhören:  drücken |
|-------------|------------------------------------------------------------------------------------------------------------------|

Informationen über das Telefon

| | |
|-----------------------------------|-------------------------------------------------------------------------------------------------------------------------------------------------------------------------------|
| IP-Adresse |  drücken > 5 Wartung > 1 System Info, um die IP-Adresse und die Firmwareversion anzuzeigen |
| Webbrowser des Tel. öffnen | Geben Sie die IP-Adresse des Telefons in die Adresszeile des Browsers Ihres PCs ein und drücken Sie ENTER |
| Neustart |  drücken > 5 Wartung > 3 Neustart |

Ihr Fachhändler:

Kurzanleitung snom 870

Verpackungsinhalt

1. Basiseinheit
2. Fuß mit Einsatz + 2 Schrauben
3. Hörer
4. Hörerkabel
5. Ethernetkabel
6. Netzteil
7. Kurzanleitung
8. GNU General Public License



Dies ist die Kurzanleitung für die Installation und Bedienung des Telefons. Sie enthält Informationen über das Aufstellen des Telefons und einen Überblick über die wichtigsten Bedienelemente und Funktionen. Weiterführende Dokumentation finden Sie in der Wissensdatenbank: <http://wiki.snom.com>

Copyright

© 2009 snom technology Aktiengesellschaft (v.1.07)
Alle Rechte vorbehalten. Dieses Dokument wird von der snom technology AG zur Verfügung gestellt. Kein Teil dieses Dokumentes darf in irgendeiner Form oder zu irgendeinem Zweck nachgebildet, neu veröffentlicht oder übertragen werden, weder auf elektronischem noch auf mechanischem Wege. Dies beinhaltet vor allem, aber nicht ausschließlich, die Fotokopie und die Aufzeichnung ohne die ausdrückliche, schriftliche Genehmigung der snom technology AG.
Die snom technology AG behält sich jederzeit das Recht auf Überarbeitung und Änderung dieses Dokumentes vor, ohne dabei verpflichtet zu sein, die vorgenommenen Änderungen anzukündigen oder zu melden.
TeamSpirit ® VoiceEngine is Copyright © 1995-2009, SPIRIT

Telefon aufstellen

1. Überprüfen Sie den Verpackungsinhalt auf Vollständigkeit.
2. Stecken Sie das lange Ende des Hörerkabels in den Anschluss auf der Rückseite der Basiseinheit. Stecken Sie das kurze Ende des Hörerkabels in den Hörer. Benutzen Sie die Kabelführung auf der rechten Seite.

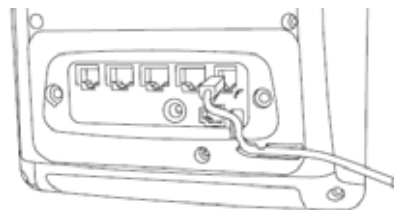

3. Befestigen Sie den Fuß mit den beiden mitgelieferten Schrauben. Wählen Sie zwischen horizontaler (55° Neigungswinkel) oder vertikaler (33° Neigungswinkel) Aufstellung.

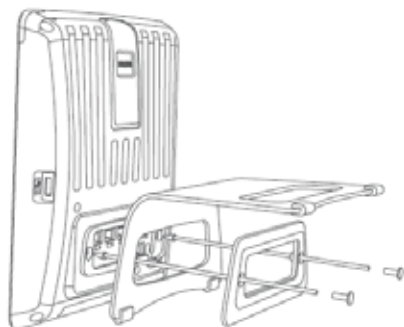

4. Schließen Sie die anderen Kabel an die entsprechenden Buchsen an:

ACHTUNG: Ein falsches Netzteil kann das Telefon beschädigen. Verwenden Sie ausschließlich den mitgelieferten Netzstecker.

- (a) Ethernet/POE-Kabel an "NET" zur Verbindung mit Ihrem internen Netzwerk
- (b) Netzteil an "5V DC" (wenn PoE nicht benutzt wird)
- (c) PC an "PC" mit zweitem Ethernetkabel (optional)
- (d) Kopfhörer mit Kopfhörerkabel (optional) an den Kopfhörerausgang

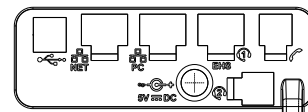

5. Stellen Sie das Telefon auf eine ebene, horizontale Fläche.

Das Telefon ist aufgestellt und beginnt mit der Initialisierung. Dieser Vorgang hängt von Ihrer Netzwerkumgebung und Ihren Einstellungen ab. Für weitere Informationen fragen Sie Ihren Administrator oder lesen Sie das Benutzerhandbuch auf unserer Webseite www.snom.com.

Telefonübersicht



- | | |
|--------------------------------------------|---------------------------------------------------------------------------------------------------|
| 1. Anrufanzeige LED | Zeigt eingehende, verpasste und gehaltene Anrufe an. |
| 2. Touchscreen | Intuitiv bedienbar zum Navigieren und Telefonieren. Zeigt Status und Aktivitäten des Telefons an. |
| a. Kontextfläche | Jeweilige Telefonaktivität (im Gespräch, ruhend usw.) |
| b. Leitungsstatus | Aktiver oder gehaltener Anruf, freie Leitung usw. |
| 3. Navigationstasten | Zum Navigieren in den Bildschirmenü und zum Bestätigen oder Abbrechen von Bedienvorgängen. |
| 4. MWI-Taste mit LED | Zeigt wartende Nachrichten und verpasste Anrufe an. |
| 5. Alphanumerische Tastatur | Eingeben von Nummern, Buchstaben und Sonderzeichen |
| 6. Vorprogrammierte Funktionstasten | mit den Funktionen DND (Klingel aus), Telefonbuch, Hauptmenü, Anrufweiterleitung, Halten |
| 7. Audiokontrolltasten | Lautstärkeregelung und Ändern des Hörermodus |